



火灾报警控制器

**JB-QB-JBF5009**

使用说明书

在安装和使用本产品前务必仔细阅读和理解  
该使用说明书！

青鸟消防股份有限公司

Jade Bird Fire Co., Ltd.



# 目 录

第一章 系统介绍 .....	1
1.1特点: .....	1
1.2参数 .....	2
1.3外形尺寸 .....	2
1.4结构介绍 .....	3
1.5指示灯及按键 .....	3
1.5执行标准 .....	3
1.6接线示意 .....	4
第二章 控制器报警功能 .....	5
3.1 控制器正常运行 .....	5
3.2 火警 .....	5
3.3 故障 .....	6
3.4 屏蔽地址显示 .....	6
第四章 控制器操作 .....	7
4.1 控制器操作 .....	7
4.2 系统查询 .....	8
4.3 设置菜单 .....	12
4.4 安装设置菜单 .....	14
4.5 系统设置菜单 .....	16
4.6 测试菜单 .....	19
4.7 火灾报警系统调试工具 .....	22
第五章 故障、异常信息处理和定期检查 .....	27

# 第一章 系统介绍

JB-QB-JBF5009型火灾报警控制器是智能化二总线火灾自动报警设备。由主控单元、电源等单元构成，采用中文液晶显示，可配接我公司三、四、五系列探测器、手报及其它设备，可广泛应用于中、小型消防工程中。

## 1.1 特点：

1. 采用两总线无极性设计，使得系统布线极其简单，布线路径及方式任意，且不分先后顺序，提高了布线可靠性，也便于穿线施工和线路维修，并可大大降低工程造价；
2. 两线制设计，可配接青鸟的两线声光和两线层显，同时兼容四线制设备，兼容性强；
3. WIFI调试分为“内网调试”和“远程调试”两种模式，“内网调试”可近距离通过PC端或手机端连接控制器热点，完成工程文件的下载、上传、升级程序，也可近距离通过PC端或手机端完成对控制器的查询、设置、安装等功能。“远程调试”是将控制器通过无线网络连接云端，实现远程调试功能；
4. 具有联动编程功能，可满足工程现场的各种联动逻辑需求；
5. 具有很强的配套能力。可以配接CRT消防控制室图形显示装置、火灾显示盘等多种设备；
6. 外形简洁美观，自带WIFI功能，科技感十足。尺寸更加小巧，方便调试、安装。

标准配置组成：

控制器内部各单元，由内部CAN总线连接成内部网络。

产品名称	产品型号	配接	单元划分	板卡组成
火灾报警控制器	JB-QB-JBF5009	三系列现场部件 四系列现场部件 五系列现场部件	主型(50点、100点) (独立型) (带打印)	主控板 x 1 电源板 x 1

## 1.2 参数

名称	部件名	规格
JBF5009火灾报警控制器	显示板	1块
	显示屏	2.8寸彩色屏
	回路电源板	1块
	回路/部件带载数量	单条回路 最大支持带载数量：100点
	打印机	有
	继电器触点	2个无源输出触点 第一个为总报警输出，NO触点容量：DC 14V 20A 第二个为总故障输出，NO触点容量：DC 14V 20A
	通讯接口	1.外部CAN接口1个 2. RS232接口1个
	使用环境	温度：-10 --- +55℃， 相对湿度：≤95%（无凝露）
	存储环境	温度：-20 --- +65℃， 相对湿度：≤95%（无凝露）
	输入电压	220 VAC, 50 Hz/60Hz
	电源容量	5A@24VDC
	电源输出	系统：1A@24VDC；联动：1A@24VDC
	备用电池	(12 VDC/2.8 Ah)×2
本机地址识别	通过本机液晶屏界面设置	

## 1.3外形尺寸（单位mm）

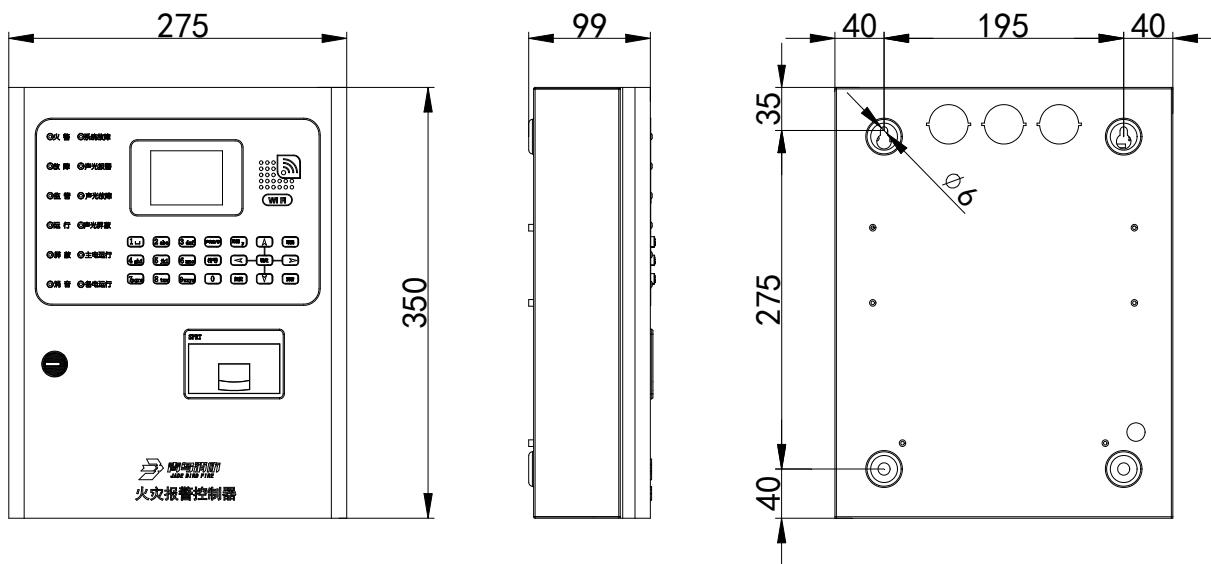

## 1.4 结构介绍

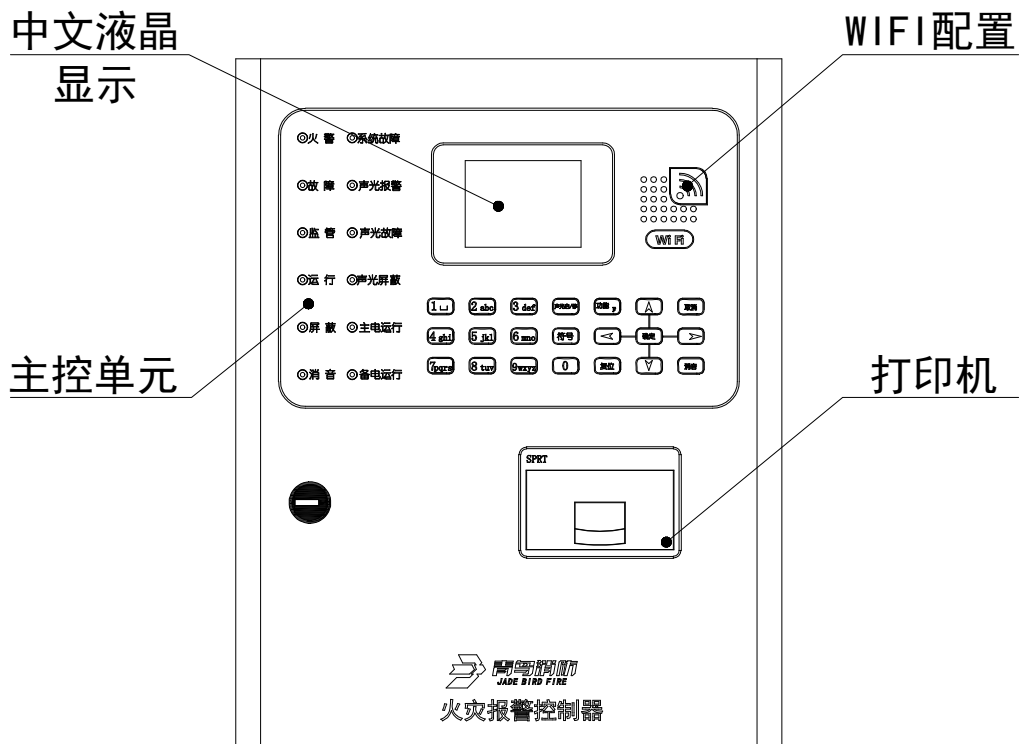

## 1.5 指示灯及按键

指示灯及按键	状态及操作说明
火警	红色，此灯常亮表示控制器检测到外接报警部件处于火警状态
故障	黄色，此灯常亮表示控制器检测到外部设备有故障
监管	红色，检测到外部设备监管报警信号时，此灯亮，复位后，此灯灭
运行	绿色，控制器正常运行时此灯闪亮
屏蔽	黄色，此灯常亮表示系统外部设备中有现场部件处于屏蔽状态
消音	红色，此灯常亮表示控制器处于消音状态
系统故障	黄色，此灯常亮表示控制器处于不能正常使用的故障状态
声光报警	红色，声光警报器启动时，此灯点亮
声光故障	黄色，声光警报器故障时，此灯点亮
声光屏蔽	黄色，系统中有声光警报器被屏蔽时，此灯点亮
主电运行	绿色，当控制器使用主电源供电时此灯常亮
备电运行	绿色，当控制器使用备电供电时此灯常亮
功能键	进入菜单选项
取消键	返回上一级操作界面
确定键	对输入的数据和功能进行确认
复位键	恢复控制器到正常运行状态
消音键	暂时关闭控制器发出的声信号（喷洒反馈声消音键无效）
左右箭头	选项切换、退格
上下箭头	选项切换及翻页
声光启/停键	启动声光警报器，停止已启动的声光警报器
符号键	自动允许/自动禁止状态切换
数字键	输入数据

## 1.5 执行标准

GB 4717-2005 《火灾报警控制器》

## 1.6接线示意

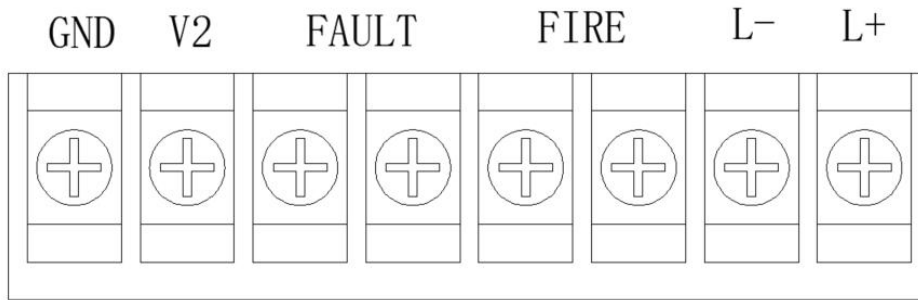

端子排示意图

接线端子	端子及接线说明
27V, GND	联动电源输出, 给现场设备供电, 正负极性, 不能接反
FAULT	故障报警时输出无源闭合信号
FIRE	火灾报警时输出无源闭合信号
L+, L-	回路容量100点, 回路输出端子, 无极性, 连接编址型现场设备

## 第二章 控制器报警功能

### 3.1 控制器正常运行

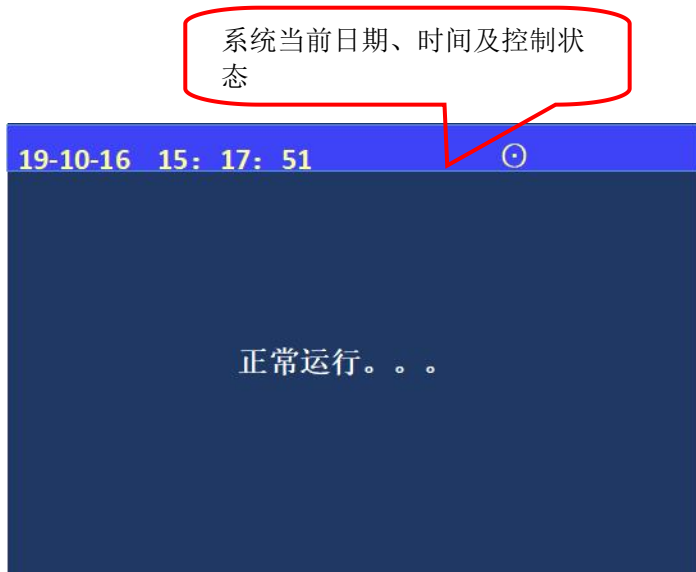

正常工作界面运行灯闪亮，主电工作灯常亮。主页面显示时间、日期、控制状态及运行状态。

注：“⊙”代表“自动允许状态”  
“○”代表“自动禁止状态”  
可通过“符号”键切换“自动禁止/允许状态”。

图3.1 正常运行

### 3.2 火警

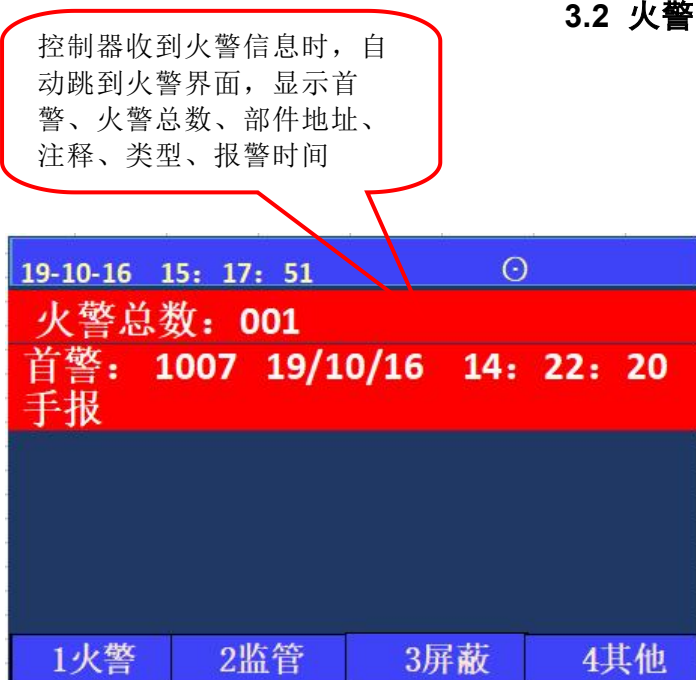

控制器报火警时，主机发出火警提示音，红色火警灯点亮，按下【消音】键可消音，观察报火警地址，确定具体场所，派人查看，进行相关处理。处理完毕且产生火警的条件已消除，按下【复位】键即可；

所有的火警信息都保存在历史记录中。  
备注：火警具有保持功能，现场部件火警参数消失后，控制器火警显示保持，必须手动操作复位才能清除；

图3.2 控制器报火警



### 3.3 故障

控制器收到故障信息时，显示故障信息总数、相应的故障类型、记录故障时间



控制器报故障时，主机发出故障提示音，故障灯点亮，按下【消音】键可消音，根据控制器面板上显示的故障种类，找专业人员处理。故障排除后，故障显示和声响可自动消失；  
所有的故障信息都保存在历史记录中，通过查询可以了解故障信息；

图3.3 控制器故障报警

3.3.1 点位故障：回路上登记的点位不在线，或是不能正常工作，主机会提示故障。

3.3.2 回路故障：回路处于瘫痪，回路上的任一探测器既不能报火警也不能报故障。

3.3.3 电源故障：控制器的主电源采用220V交流电，控制器机箱内备有两节12V/2.8Ah的浮充式备用电池，可与主电源自动切换；正常状态下控制器使用主电运行，备用电池处于充电状态；当主电断电或低于正常工作电压范围，控制器报主电故障，提醒值班人员注意，同时备用电池自动投入供电，确保系统正常运行。没有主电的情况下，备电在满负载的情况下可正常工作8个小时；主电恢复正常后，系统自动切换到主电工作状态；控制器正常运行中不断进行电源检测。

### 3.4 屏蔽地址显示

显示屏蔽总数、点位地址记录屏蔽时间



控制器屏蔽功能是控制器对某些故障部件的临时处理操作；  
屏蔽后屏蔽指示灯常亮；  
在设置选项的部件屏蔽菜单下可选择屏蔽或解除；

按数字键“3”可反复切换“故障界面”与“屏蔽界面”

图3.4 屏蔽地址显示

## 第四章 控制器操作

### 4.1 控制器操作

除消音与复位操作外，其余操作应先按“功能”键，才可以进入相关菜单进行操作。通过“上”“下”键选择需要进入的菜单。

特别说明是在进入安装菜单和系统菜单下的子菜单，要再次输入“二级密码”（初始密码111111）才能被允许进入。如果直接输入2级密码，1级密码（111）同时打开。每次复位或自动退出后均需要输入1级密码或2级密码进入相应操作。

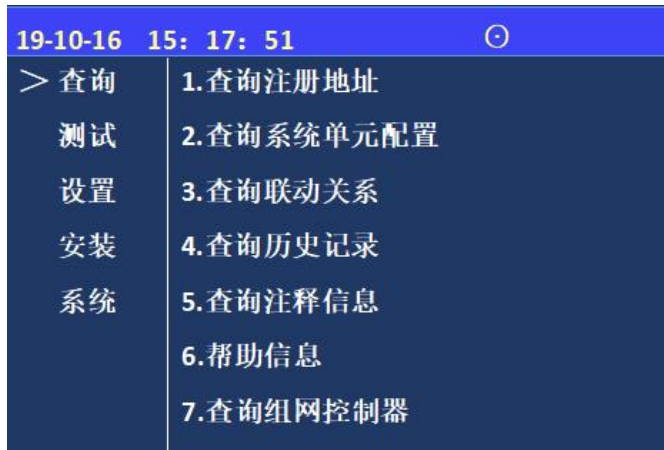

按“功能”键后，显示窗口内出现“主菜单”对话框，包括查询、测试、设置、安装、系统五个功能选项。可用“上”“下”键进行子菜单的选择，按【取消】键返回；1~9键选择要进入的子选项。

图4.1 功能显示菜单

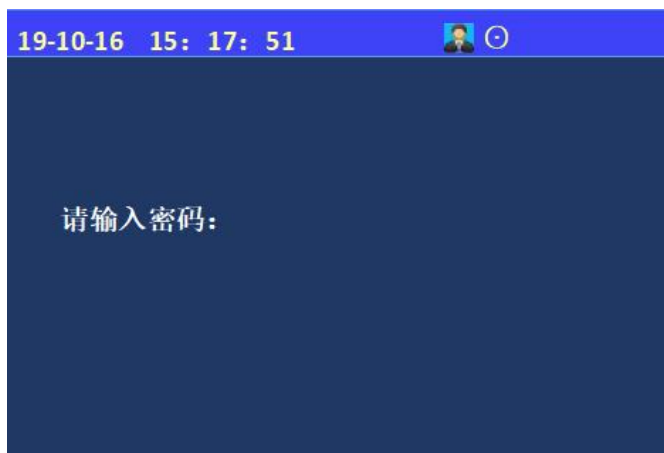

进入设置、安装、系统菜单时会出现密码提示区，在光标处输入正确的2级密码（初始密码111111）后按确认键方可进入下级操作；

图4.1-1 密码提示区显示

## 4.2 系统查询

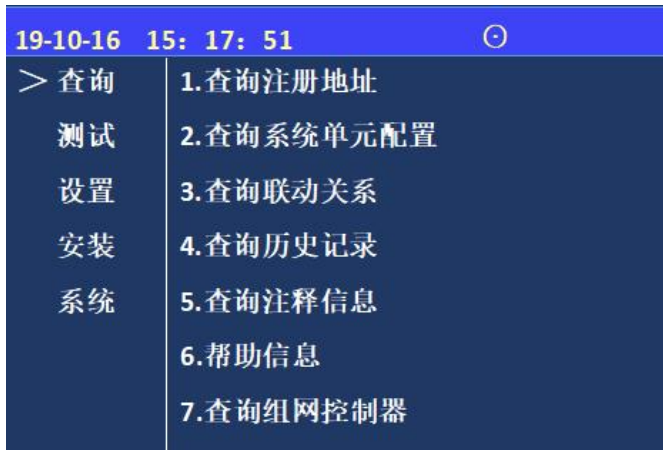

按下“功能”键后，会弹出此界面，选择“查询”选项，显示查询主菜单。在查询项中可以通过键盘区数字键对应选择查询注册地址、系统单元配置、联动关系、历史记录、注释信息、帮助信息及组网控制器。

### 4.2.1 显示注册地址

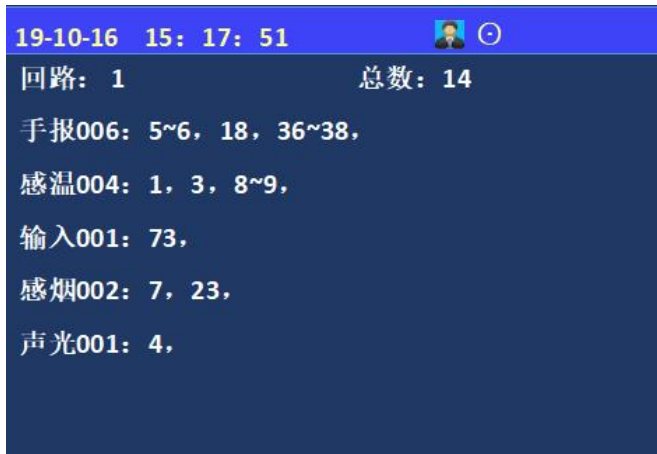

进入控制器查询菜单后，选择数字键【1】进入“查询注册地址”选项；  
 屏幕将显示本回路被登记的探测、声光等设备的总量信息；  
 按“取消键”键返回上级菜单。

图4.2.1 显示注册地址

### 4.2.2 查询系统单元配置

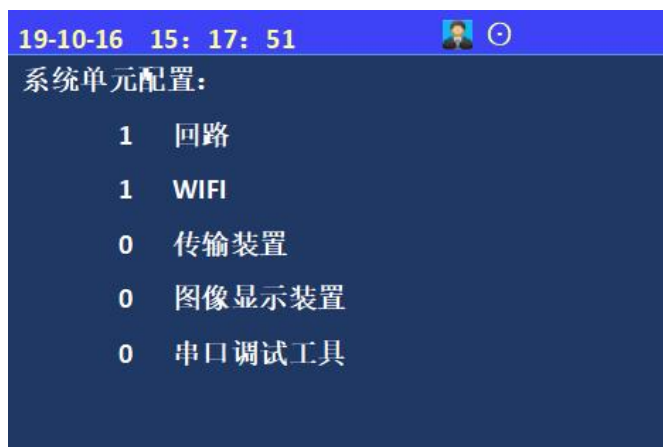

进入控制器查询菜单后，选择数字键【2】进入“查询系统单元配置”选项。  
 屏幕将显示主机所有板卡配置信息。

图4.2.2 系统单元配置

### 4.2.3 查询联动关系

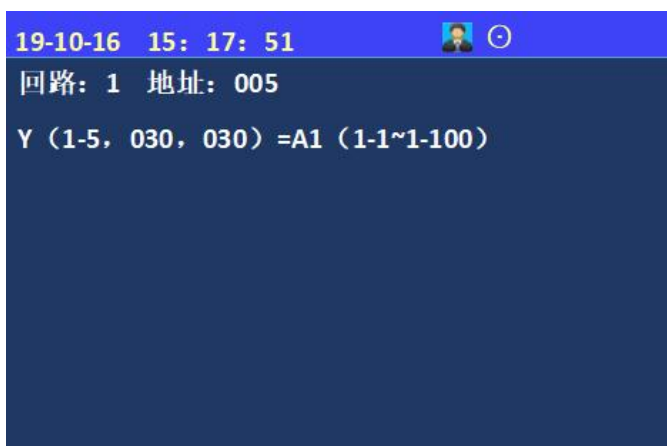

在查询菜单，选择数字键【3】进入“查询联动关系”选项。输入所需的地址号，按确认键显示联动关系

图4.2.3 查询联动关系

### 4.2.4 查询历史记录

进入菜单后，可分类型查询，选择相应数字键进入

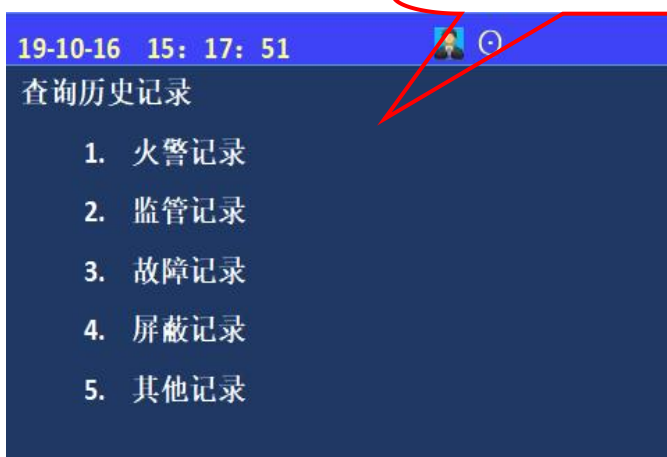

进入控制器查询菜单后，选择数字键【4】进入“查询历史记录”选项。屏幕将显示用户所需要的查询的信息类型，通过【1】~【5】号按键查询分类信息

图4.2.4 查询历史记录菜单

#### 1、查询火警记录



进入火警历史信息查询按时间顺序记录报警类型、报警时间、显示报警部位中文注释。

图4.2.4-1 火警记录查询

## 2、查询监管记录



19-10-16	15:17:51	⊙	
监管记录:	总数:	0001	
0001	19/10/16	14:34:36	1005
手报 监管			
青鸟消防005号			

监管记录显示总数、地址及类型；上下键进行翻页，取消键退出；

图4.2.4-2 监管记录查询

## 3、查询故障记录



19-10-16	15:17:51	⊙	
故障记录:	总数:	0001	
0001	19/10/16	14:34:36	1073
输入 故障			

查询故障记录：仅显示故障信息，按时间顺序显示；上下键进行翻页，取消键退出；

4.2.4-3 查询故障记录

## 4、查询屏蔽记录



19-10-16	15:17:51	⊙	
屏蔽记录:	总数:	0001	
0001	19/10/16	14:34:36	1005
手报 屏蔽			

屏蔽记录显示总数、地址及类型；上下键进行翻页，取消键退出；

4.2.4-4 查询屏蔽记录

## 5、查询其他记录



查询其他信息：显示主机的开关机，手自动状态转换操作，登记复位操作以及自检、消音等其他操作；

#### 4.2.4-5 查询其他历史记录

#### 4.2.5 查询注释信息

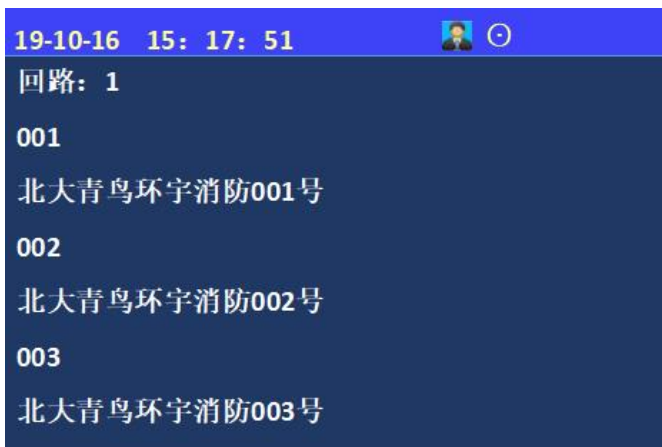

查询注释信息：显示现场部件的注释信息，按“上”、“下”键翻页；

#### 4.2.5 查询注释信息

#### 4.2.6 帮助信息



查询帮助信息：显示联系方式、公司网站信息及软件版本号，按“上”、“下”键翻页；

#### 4.2.6 查询帮助信息

### 4.3 设置菜单

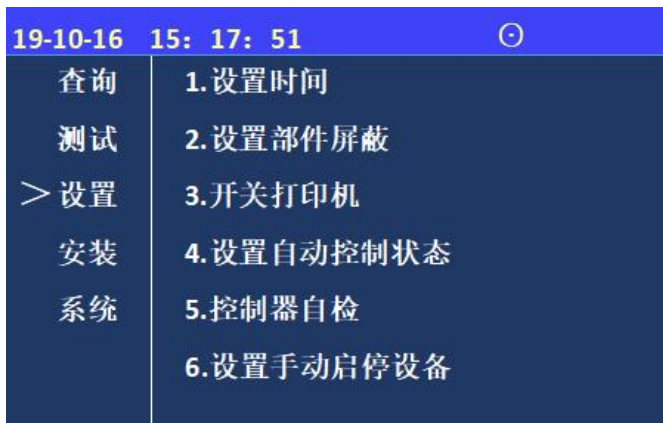

进入设置下的子菜单需输入一级密码：初始密码111或二级密码：初始密码111111；1~6键选择要进入的子选项。

图4.3设置菜单

#### 4.3.1 时间设置

输入密码进入子菜单后，标题栏会显示“”图标

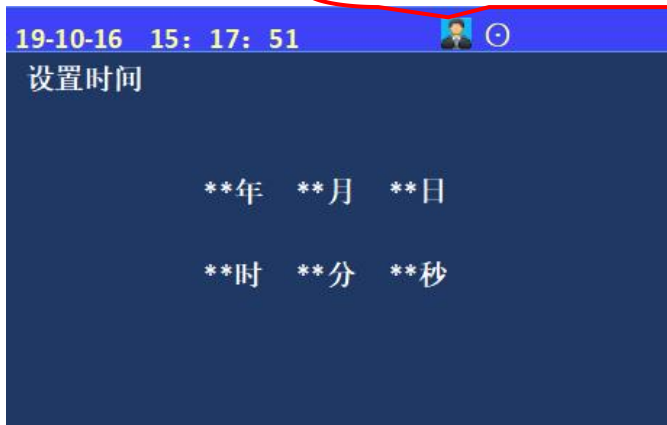

进入控制器设置菜单后，选择数字键【1】进入“设置时间”选项；通过键盘输入相应年、月、日、时、分、秒；按“确认”键后完成设置；

图4.3.1 时间设置

#### 4.3.2 设置部件屏蔽

进入子菜单后，通过键盘输入相应地址

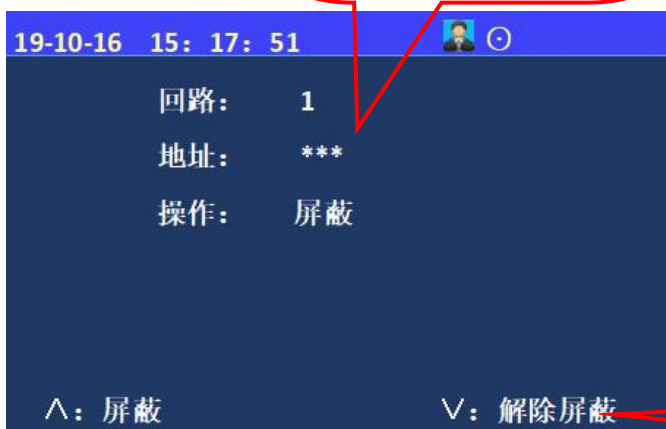

进入控制器设置菜单后，选择数字键【2】进入“设置部件屏蔽”选项；在屏蔽菜单里输入回路号和地址号，屏蔽后屏蔽指示灯常亮。

按“上”“下”键屏蔽和解除”

图4.3.2 屏蔽及屏蔽解除

### 4.3.3 开关打印机

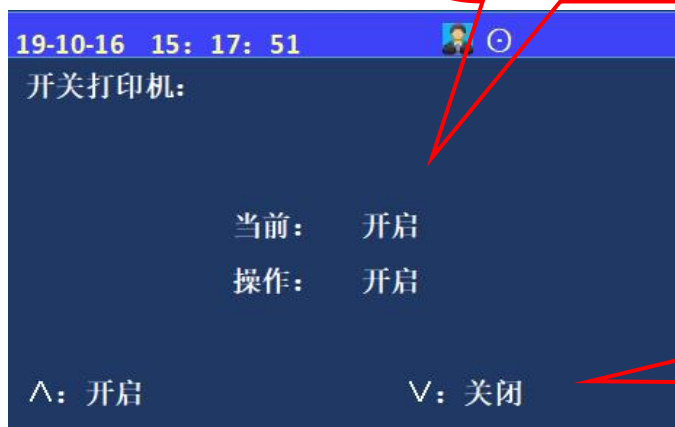

进入控制器设置菜单后，选择数字键【3】进入“设置开关打印机”选项；

按“上”“下”键，选择打印机开，完成后按确认键完成设置

图4.3.3 设置打印机开关

### 4.3.4 设置自动控制状态

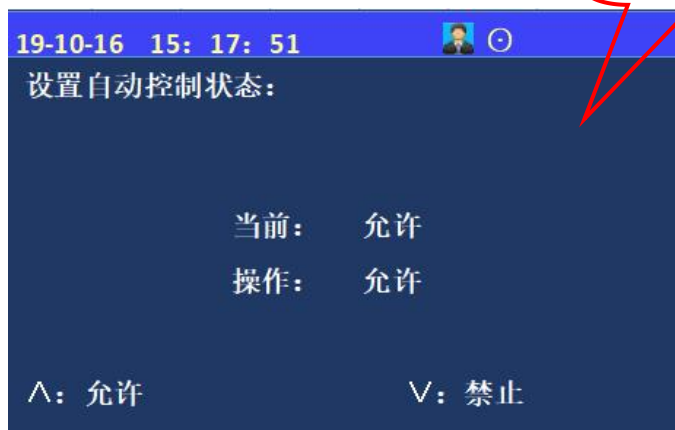

进入控制器设置菜单后，选择数字键【4】进入“设置手自动控制状态”选项；

可以选择手动和自动的状态并在右侧运行状态里更新显示。按【修改】键重新输入。

注：“⊙”代表“自动允许控制状态”

“○”代表“自动禁止控制状态”

图4.3.4 设置自动控制状态

### 4.3.5 设置手动启停设备

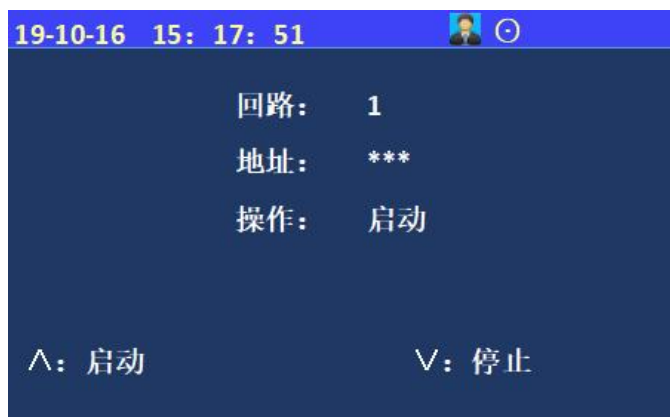

进入控制器设置菜单后，选择数字键【6】进入“设置手动启停设备”，输入需要启动/停止的地址号，按上下键选择启动或停止。

图4.3.5 设置手动启停设备



## 4.4 安装设置菜单

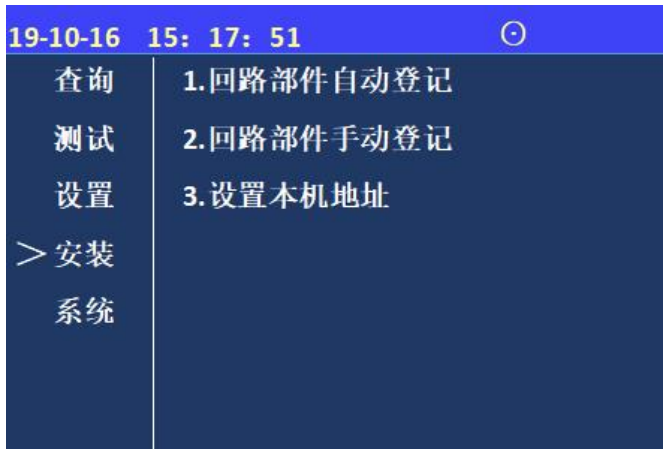

进入安装下的子菜单需输入  
一级密码：初始密码111或二  
级密码：初始密码111111；  
1~9键选择要进入的子选项。

图4.4 安装设置菜单

### 4.4.1 回路部件自动登记

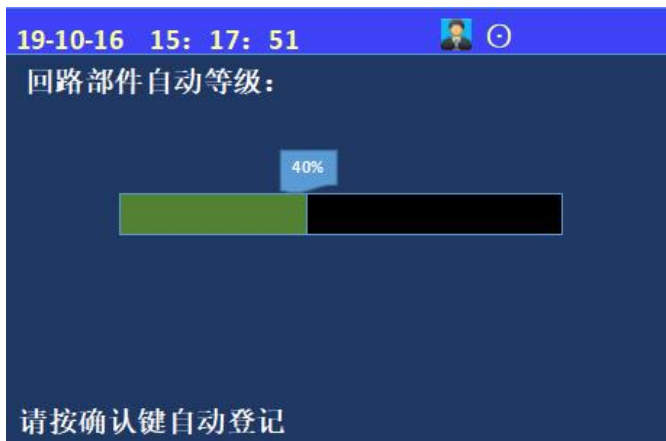

进入控制器安装菜单后，选择  
数字键【1】进入“回路部件自  
动登记”选项；  
按【确认】开始登记，进度到  
100%时自动复位退出  
不在线设备不会自动登记上线

图4.4.1 回路部件自动登记

- 系统自动登记会将控制器检测到的所有现场部件一次性登记到控制器内；
- 被登记上线的设备才可以与控制器之间传递状态信号，实现报警功能；

#### 4.4.2 回路部件手动登记

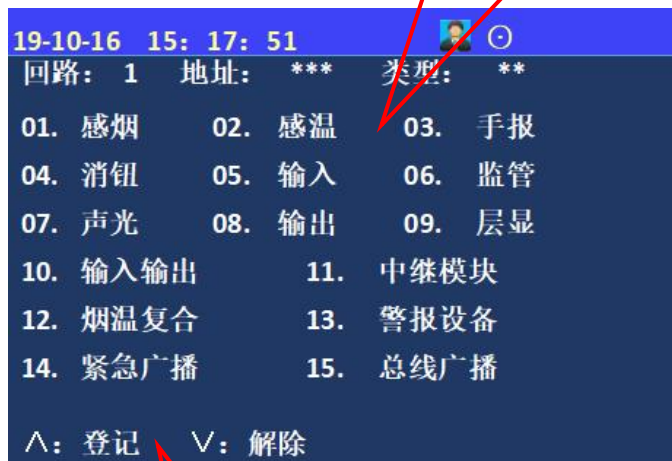

进入控制器安装菜单后，选择数字键【2】进入“部件地址手动登记”选项；  
根据光标提示输入需要手动登记的地址号，通过界面显示类型的数字登记设备的类型。

图4.4.2 回路部件手动登记

按“上”“下”按键登记或解除已输入的点位

#### 4.4.3 设置本机地址

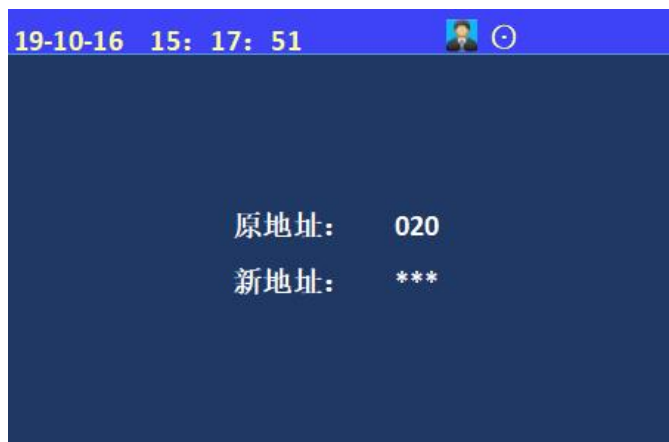

进入控制器安装菜单后，选择数字键【3】进入“设置本机地址”选项；  
根据光标提示输入需要设置的本机地址，按确认键完成。

图4.4.3 设置本机地址

## 4.5 系统设置菜单

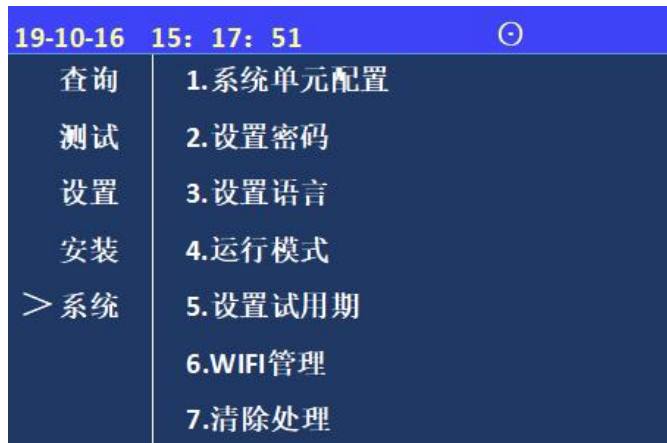

进入系统菜单下的子菜单需输入一级密码：初始密码111或二级密码：初始密码111111；1~9键选择要进入的子选项。

图4.5 系统设置菜单

### 4.5.1 系统配置

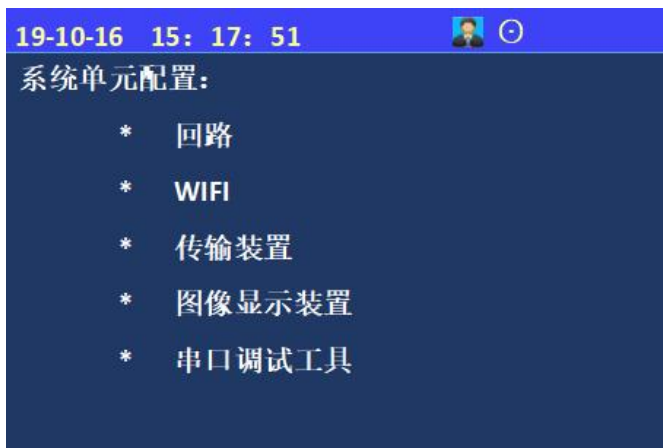

进入控制器系统菜单后，选择数字键【1】进入“系统配置”选项；  
通过数字键输入；  
按【确认】键保存。  
**备注：此功能谨慎使用**

图4.5.1 系统配置

### 4.5.2 设置密码

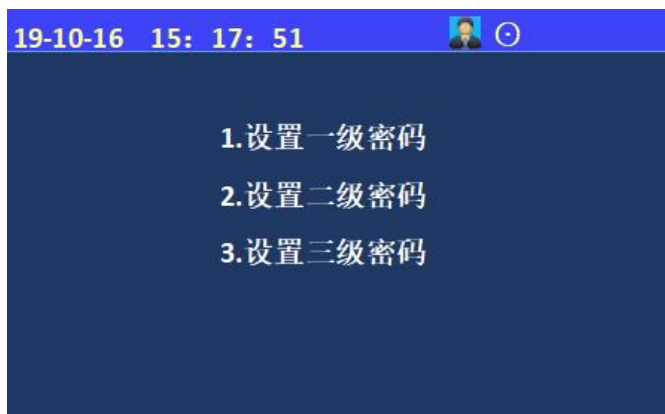

进入控制器系统菜单后，选择数字键【2】进入“设置密码”选项；

选择数字键【1~3】，设置对应的一、二、三级密码

图4.5.2密码设置

#### 4.5.3 设置语言

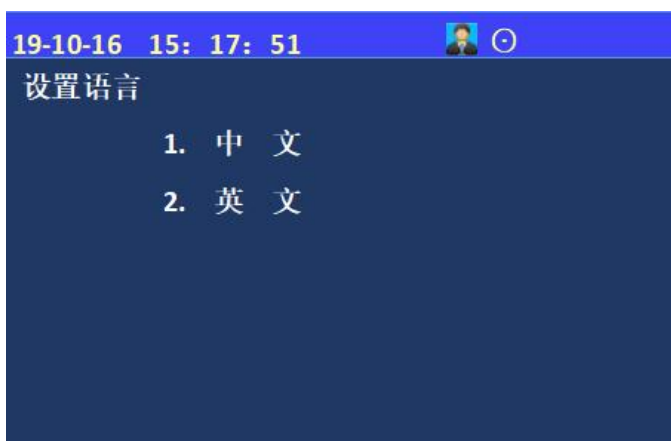

进入控制器系统菜单后，选择数字键【3】进入“设置语言”选项；  
通过数字1~2选择所需的语言（中文或英文）；

图4.5.3 设置语言

#### 4.5.4 运行模式

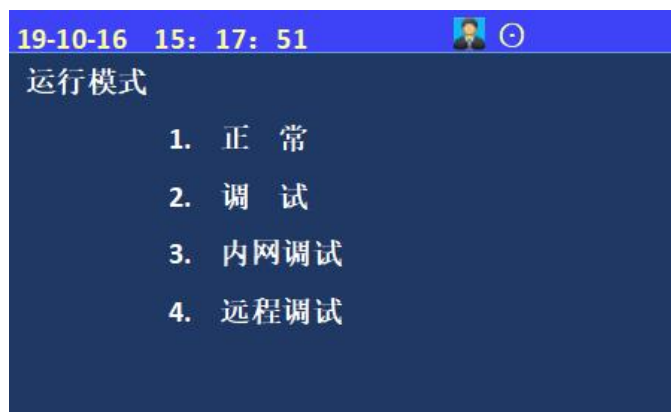

进入控制器系统菜单后，选择数字键【4】进入“运行模式”选项；  
通过数字1~4选择所需的模式；

注：用户正常使用时在正常模式下  
其余模式主要是方便调试人员

图4.5.4 设置运行模式

#### 4.5.5 设置试用期

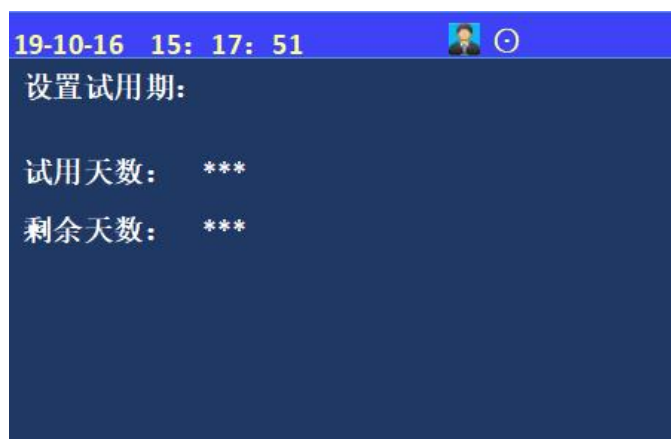

进入控制器系统菜单后，选择数字键【5】进入“设置试用期”选项；  
在“试用天数”和“剩余天数”输入3位数字；

注：解除试用期的方式和11SF一致

图4.5.5 设置试用期

#### 4.5.6 WIFI管理

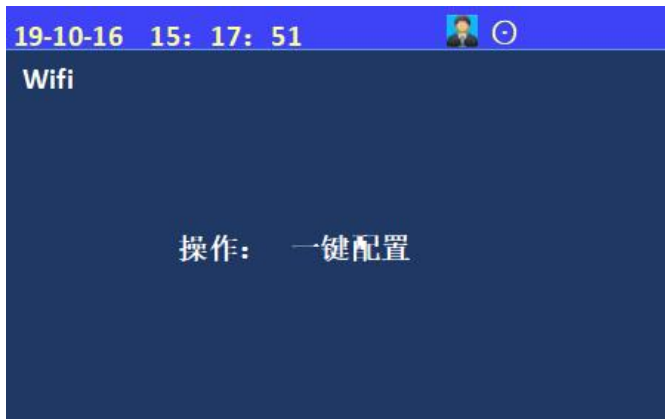

进入控制器系统菜单后，选择数字键【6】进入“WIFI管理”选项；

一键配置---通过手机或电脑使控制器连接“云端”，实现远程控制和调试功能，此项功能主要是为后续方便调试人员。

图4.5.6 WIFI管理

#### 4.5.7 清除处理

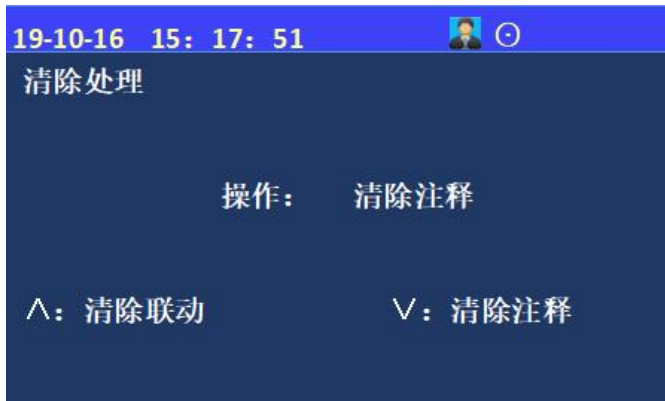

进入控制器系统菜单后，选择数字键【7】进入“清除处理”选项；可通过“上”、“下”按键选取“清楚联动”或“清除注释”。

注：此功能非调试人员慎用

图4.5.7 清除处理

## 4.6 测试菜单

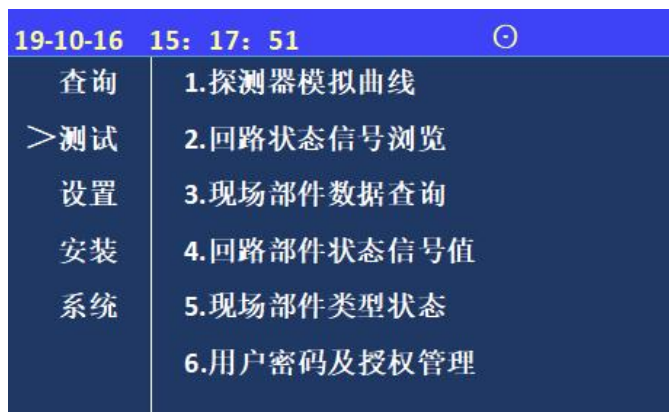

测试功能用于控制器调试阶段使用，方便调试人员观察回路工作状态及现场设备的状态信息。通过数字键选择要进入的子菜单。

图4.6 测试菜单

### 4.6.1 探测器模拟曲线



进入控制器测试菜单后，选择数字键【1】进入“探测器模拟曲线”选项；输入回路号地址号会显示烟/温/复合探测器按【数字】键，可以设置部件地址。按【确认】键，显示屏开始显示本部位的模拟量信息。

图4.6.1 探测器模拟曲线

### 4.6.2 回路状态信息浏览

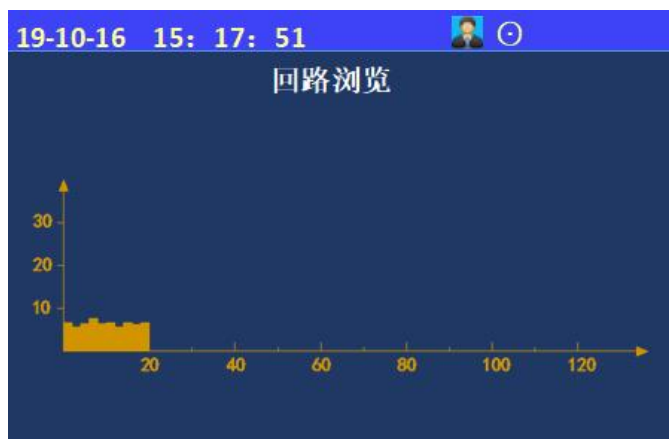

进入控制器测试菜单后，选择数字键【2】进入“回路状态信息浏览”选项；输入回路号显示最多到该回路1到100点现场部件和15个层显的状态信号电流值；

图4.6.2 回路状态信息浏览-图表

#### 4.6.3 现场部件数据查询

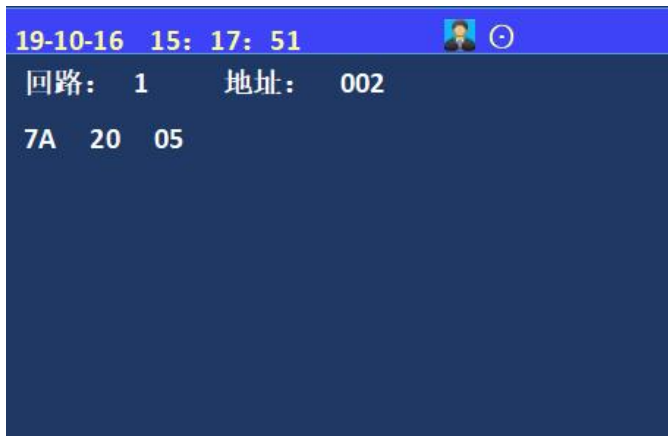

进入控制器测试菜单后，选择数字键【3】进入“现场部件数据查询”选项；输入回路号、地址号可显示设备的数据。

图4.6.3 现场部件数据查询

#### 4.6.4 回路部件状态信号值

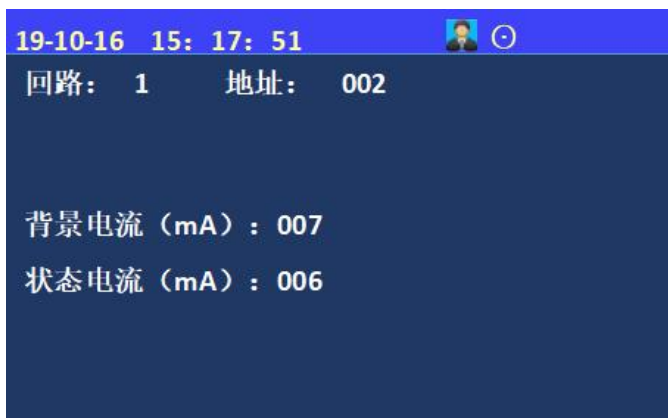

进入控制器测试菜单后，选择数字键【4】进入“回路部件状态信号值”选项；输入回路号、地址号可显示设备的背景电流和状态电流。

图4.6.3 回路部件状态信号值

#### 4.6.5 现场部件状态类型

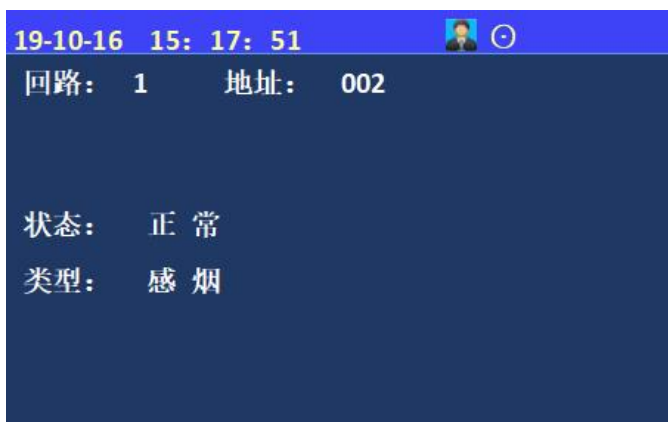

进入控制器测试菜单后，选择数字键【5】进入“现场部件数据查询”选项；输入回路号、地址号可显示设备类型和状态信息。

图4.6.5 现场部件状态类型

#### 4.6.6 用户密码及授权管理

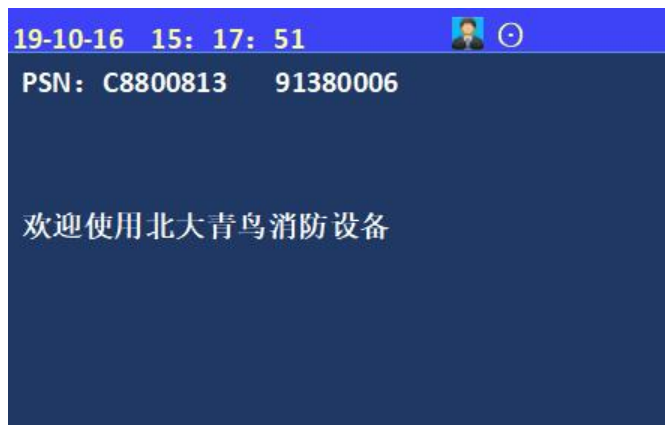

进入控制器测试菜单后，选择数字键【6】进入“用户密码及授权管理”选项；可查询PSN码、输入授权码等。

图4.6.5 用户密码及授权管理



## 4.7 火灾报警系统调试工具

内网调试是以控制器作为局域热点，在近距离环境下，通过手机端APP（火灾报警系统调试助手）与控制器连接，在近端局域状态下实现信息上传、下载及调试等功能。

### 4.7.1 运行模式

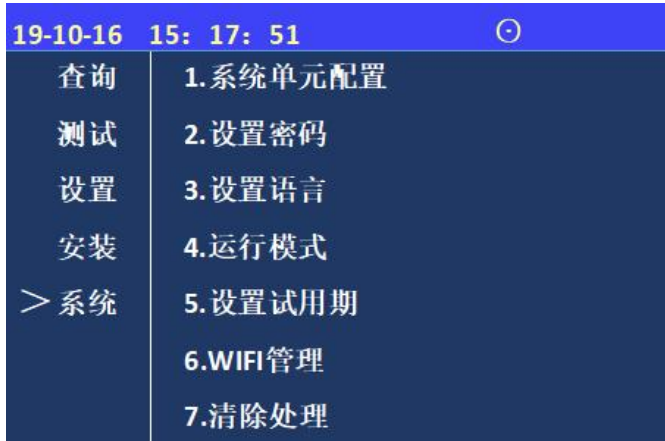

进入控制器系统菜单后，选择数字键【4】进入“运行模式”选项；

图4.7.1 运行模式

### 4.7.2 内网调试

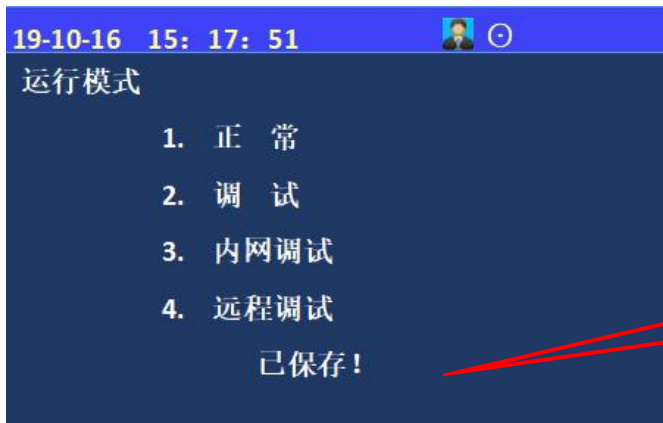

选择数字键【3】进入“内网调试”选项。

按确认键后界面显示“已保存”。

图4.7.2 内网调试

### 4.7.3 火灾报警系统调试助手

#### 4.7.3.1 火灾报警系统调试助手下载方式

火灾报警系统调试助手ios端已经在苹果商店上线，android版已上传至青鸟平台（2.0）可扫码下载安装：



android版可通过扫描左侧二维码下载APP;

图4.7.3.1 android版扫码下载

#### 4.7.3.2 火灾报警系统调试助手使用说明

- 1、启动调试助手在登录页面输入初始账号：admin 密码111111111，进入手机WLAN连接5009控制器wifi，连接后启动调试助手应用，页面会自动连接应用首页页面，如有部件告警时，可切换警情队列进行查看警情信息。（wifi连接控制器初始密码：JBF5009-）



- 2、点击底部tab切换至控制台页面，进入“查询”页面点击注册地址可查看部件登记信息，点击历史记录可查看部件报警信息历史记录，历史记录页面每次加载10条数据，下滑加载可加载新的历史记录



- 3、进入“测试”页面，点击探测器模拟曲线，选择相应的回路号及地址后，点击确定，以温感为例，温感设备检测到温度变化时，会在页面中曲线来标识当前设备的实时模拟值，进入回路状态信号浏览，选择相应的回路号后，点击确认，页面会加载设备的回路状态信息

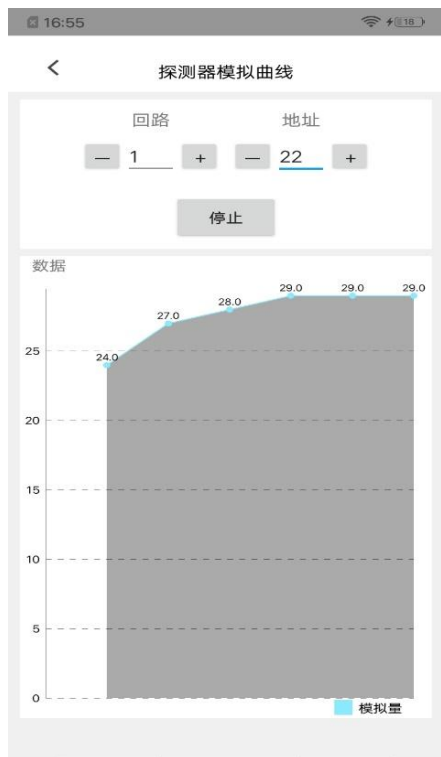

4、进入“设置”页面，点击开关打印机可远程对控制器打印机进行远程开关设置，点击设置自动控制状态可远程对控制器进行远程允许及禁止操作

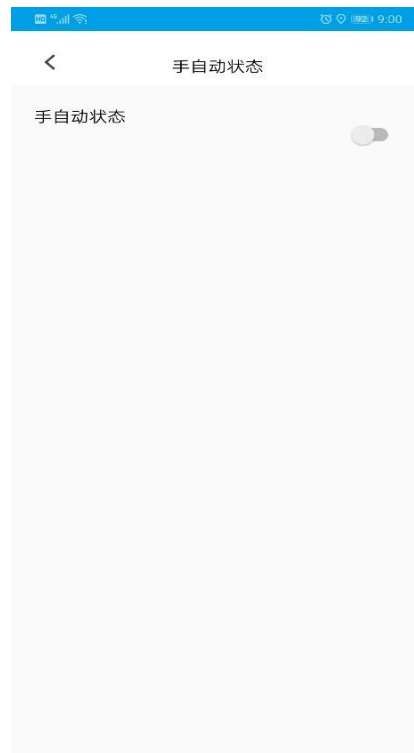
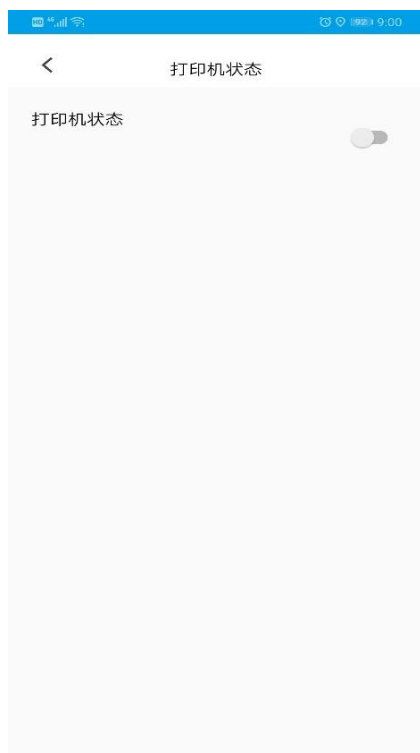

5、进入“安装”页面，点击回路部件自动登记后，页面提示“操作成功”后，控制器上会自动登记部件信息，点击回路部件手动登记，进入手动登记页面，填写回路、地址、选择设备类型，点击登记，可成功将部件信息登记在控制器，输入回路、地址、选择设备类型后，点击解除登记后，部件信

### 息会在控制器上成功解除

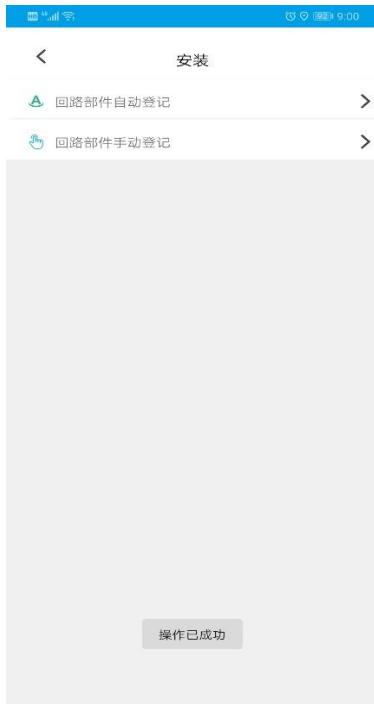

## 第五章 故障、异常信息处理和定期检查

### 一般性故障处理

序号	故障现象	原因	解决方法
一	开机后无显示	1. 电源不正常	1. 检查 AC220V 电源
二	无主电时开机 控制器无显示	1. 控制器要求必须先开主电 再开备电。	1. 正常现象，先开主电。
三	报警时无声响	1. 喇叭端子接触不良	1. 重插接线端子
四	不打印	1. 未设置成打印方式 2. 打印机电缆连接不良 3. 打印机坏	1. 重新进行设置 2. 检查并连接好 3. 换打印机
五	设备故障	1. 设备连线断开 2. 探测器损坏，须更换损坏的探测器； 3. 探测器编码写入错误； 4. 设备与底座之间接触不良； 5. 设备的终端电阻丢失。	1. 检查连线 2. 更换设备
六	回路故障	1. 总线短路 2. 某个探测器损坏，如探测器内部进水等情况也会造成总线故障；	检查线路



## 青鸟消防股份有限公司

地 址：中国北京市海淀区成府路 207 号北大青鸟楼

邮 编：100871

服务热线：400 0089 119

传 真：010-62755692

网 址：<http://www.jbufa.com>

Jade Bird Fire Co., Ltd

Address: Jade Bird Building, 207 Chengfu Road,  
Haidian District, Beijing, P.R. China

Post Code: 100871

Tel: 400 0089 119

Fax: +86-10-62755692

Website: <http://www.jbufa.com>

